

Fugenlose Duschtassen nach Mass

RUTSCHFEST - VERWINDUNGSSTEIF
ANTIBAKTERIELL - EINGEBAUTES GEFÄLLE -
VIELE LÖSUNGEN, FARBEN UND DECORS

KATALOG 2020 / 1

FUGENLOSE DUSCHTASSEN

ARDESIA PLUS



Es ist die meist verwendete Variante da hier auch XXL Formate bis 120 cm Breite möglich sind! Die Abdeckung des Ablaufs ist in satiniertem Stahl. Der Einbau erfolgt bodeneben oder aufgesetzt (Höhe Duschtasse 30 mm). 4 Farben sind wählbar oder alle Farben nach RAL. Die Anfertigung ist auch nach Mass bestellbar.

FORMA H3



Die gute Alternative weil hier 7 Farben wählbar sind. Wie alle nachfolgenden Modelle ist die Breite auf max. 100 cm beschränkt. Die Abdeckung des Ablaufs ist in satiniertem Stahl. Der Einbau erfolgt bodeneben oder aufgesetzt (Höhe Duschtasse 30 mm). Die Anfertigung ist auch nach Mass bestellbar.

FORMA EVO H3



Die flache Alternative. Abdeckung des Ablaufs im Material der Duschtasse. Der Einbau ist bodeneben oder aufgesetzt möglich (Höhe der Duschtasse sind 30 mm). 6 Farben sind Standard. Weiter sind alle Farben nach RAL wählbar. Die Anfertigung ist auch auf Mass möglich.

FORMA COVER H3.5



Die meist gewählte Alternative. Forma Cover ist 35 mm hoch. Die Abdeckung des Ablaufs ist im Material und Farbe der Duschtasse. Der Einbau erfolgt bodeneben oder aufgesetzt. 6 Farben sind Standard. Es sind auch alle Farben nach RAL wählbar. Die Anfertigung ist auch auf Mass wählbar.

FORMA LOOM

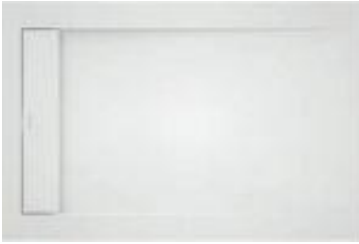

Die Variante mit klarem Design und Abdeckung des Ablaufs im gleichen Material. Der Einbau erfolgt bodeneben oder aufgesetzt (Höhe Duschtasse 30 mm). 6 Farben sind wählbar oder alle Farben nach RAL. Die Anfertigung nach Mass möglich jedoch ohne Schrägen und Ausschnitte..

FORMA 200



Je nach Situation oder Wunsch. Die flache Alternative. mit dem Ablauf stirnseitig. Die Abdeckung des Ablaufs ist im Material der Duschtasse. Der Einbau ist bodeneben oder aufgesetzt möglich (Höhe Duschtasse sind 20 mm). 6 Farben sind Standard. Weiter sind alle Farben nach RAL wählbar. Die Anfertigung ist auch auf Mass möglich.

FORMA ANGOLO



Die Ausführung ist Links oder Rechts möglich. Die Abdeckung des Ablaufs ist im Material und Farbe der Duschtasse. Der Einbau erfolgt bodeneben oder aufgesetzt. Höhe der Duschtasse sind 30 mm. 6 Farben sind Standard. Es sind auch alle Farben nach RAL wählbar. Die Anfertigung ist auch auf Mass bestellbar.

FORMA DECOR



Decor bietet die Möglichkeit Ihr Logo zu integrieren! Weiter sind 2 Varianten in Marmor- Optik und 2 Varianten im Retrolook erhältlich. Der Einbau ist bodeneben oder aufgesetzt möglich (Höhe der Duschtasse sind 30 mm). Die Anfertigung auf Mass ist möglich jedoch ohne Ausschnitte und Schrägen.

FORMA WANDPANEL



Die Wandverkleidungen sind in Platten erhältlich. Die Dicke beträgt 10 mm. Sie können horizontal oder vertikal angeordnet werden. Die Grössen können nach Mass bestellt werden. Die Höhe ist bis max. 250 cm, die Breite ist von 10 bis 100 cm wählbar. 7 Farben sind Standard. Alle Farben nach RAL sind ebenfalls möglich.

UNSERE FUGENLOSE DUSCHTASSEN SETZEN NEUE MASSTÄBE AN KOMFORT!

Wir freuen uns Ihnen die neue Dimension an Duschtassen zu präsentieren! Die Duschtassen Forma sind in vielen Standardmassen erhältlich. Sie sind meist auch auf Mass lieferbar. Breite je nach Modell bis 210 cm und Tiefe von 70 bis 120 cm lassen viel Spielraum bei der Planung.



Duschtasse aufgesetzt



Duschtasse bodeneben

FREIHEIT IN DER PLANUNG

Nicht nur die grosse Auswahl an Modellen und Massvariablen machen Forma zu einem einmaligen Produkt. Auch die Höhe der Duschtassen sind mit 30 bis 35 mm perfekt. Die geringen Einbauhöhen von ca. 85 mm von Oberkante Dusche bis Unterkante des Sifons sind auch für Renovationen bestens geeignet.



Die Serie Forma Decor bietet auch die Möglichkeit ein Logo oder Wappen zu integrieren. Das ist speziell für Hotels oder Firmen interessant, bietet aber auch im Privatbereich eine individuelle Gestaltung bei der Planung.

Fragen Sie uns über die Möglichkeiten an.

ANFERTIGUNG NACH MASS



Die fugenlosen Duschtassen können auch nach Mass angefertigt werden. Ausschnitte und Schrägen sind je nach Modell möglich. Die Details finden Sie bei den jeweiligen Modellen.

Forma kann auch nachträglich auf der Baustelle mit den gebräuchlichen Werkzeugen angepasst werden.

RUTSCHFEST

Forma ist auch im nassen Zustand rutschfest und gibt dem Benutzer ein gutes Gefühl der Sicherheit! Forma erfüllt die folgenden Normen:

DIN Norm 51097: 1992 - Klasse B - sowie Norm UNE - en 12633 - Klasse III

DAS MATERIAL

Forma Duschwannen bestehen aus Harzen und natürlichen Mineralischen Komponenten. Gelcoat, ein Material das auch im Bootsbau Verwendung findet, wird direkt in die Form aufgetragen und mit der Mischung aus Harzen und Mineralien in der gleichen Farbe ausgegossen.

Die Thermofusion der beiden Komponenten garantiert eine hochwertige, stabile und dauerhafte sowie langlebige Verbindung trotz der geringen Dicke.

Das Material hat antibakterielle Eigenschaften, ist rutschfest und verwindungssteif. Forma ist so auch bei Holzhäusern oder dem Einbau auf Holzbalken bestens geeignet. Forma ist UV- Beständig und leicht zu reinigen. Für die Reinigung nutzen Sie ein weiches Tuch und gebräuchliche Haushaltsreiniger. Scheuertücher, Alkohol, Säuren, Nagellack- oder Farbfentferner sowie andere aggressive Stoffe können die Oberfläche angreifen oder beschädigen.

EINGEBAUTES GEFÄLLE

In jeder Forma Duschtasse ist das Gefälle zum Ablauf bereits eingebaut! Die Montage ist daher sehr einfach. Forma muss nur noch im Lot versetzt werden. Fertig!

INKLUSIVE ABLAUF UND SIFON

Zu jeder Forma Duschtasse ist die Ablaufgarnitur und der Sifon inbegriffen. Je nach Modell der Marke Geberit mit Abgang 40 mm.

EINFACHE REINIGUNG

Die Abdeckung des Ablaufs ist einfach zu entfernen. Darunter befindet sich direkt der Sifon. So ist eine Reinigung schnell und einfach möglich.

EINFACHE MONTAGE

Die Forma Duschtasse ist einfach zu versetzen. Das Gefälle ist in der Oberfläche eingebaut. Je nach Einbausituation kann Forma in Zement, auf stabile Ausgleichsschichten, Schüttung oder spezielle Einbaurahmen versetzt werden.

MONTAGEZUBEHÖR

Montagerahmen:

Wir liefern Ihnen auf Wunsch passende Montagerahmen mit höhenverstellbaren Füßen die zur Grösse der Duschtasse passen.

Abdichtung:

Für eine einfach zu montierende und zuverlässige Abdichtung Ihrer Forma Duschtasse empfehlen wir die seit Jahren bewährten Produkte von MEPA, z.B. Aquaproof 2.

ARDESIA PLUS - XXL

Die Ardesia Plus Duschtasse ist die meist verwendete Variante. Sie besticht durch die grosse Vielfalt an Massen bis zur XXL Breite von 120 cm. Die 4 gängigen Farben passen meistens. Sie können aber auch in Farbe nach RAL Farbkarte bestellt werden. Das Ablaufgitter aus satiniertem Stahl setzt einen schönen und eleganten Akzent.



DIE MASSE

Die Ardesia Duschtasse ist in der Länge von 70 - 220 cm erhältlich. Die Breite ist von 80 bis 120 cm möglich. Standardmasse sind meist ab Lager lieferbar. In den Farben Weiss, Anthrazit und Cemento sind ab Lager kurzfristig lieferbar. Bitte fragen Sie uns hierzu an.

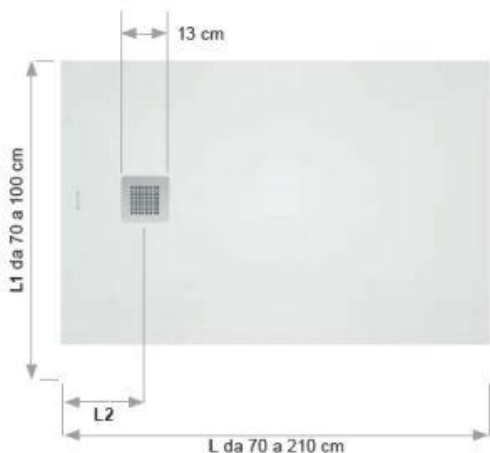

Die Ardesia Duschtasse kann mit Ablauf Links oder Rechts verwendet werden. Hierfür ist keine spezielle Bestellnummer nötig.

Masse L - Breite von 70 bis 220 cm

Masse L1 - Tiefe von 70 bis 120 cm. Der Ablauf ist immer in der Mitte!

Masse L2 - 070 - 100 cm Breite - L2 = 30 cm

101 - 120 cm Breite - L2 = 35 cm

121 - 150 cm Breite - L2 = 40 cm

161 - 170 cm Breite - L2 = 45 cm

181 - 200 cm Breite - L2 = 50 cm

201 - 220 cm Breite - L2 = In der Mitte

ARDESIA PLUS XXL

DIE FARBEN UND ABLÄUFE

Ardesia Plus XXL hat einen flachen Ablauf und ist für knappe Einbauhöhen geeignet.



Unser Standard Ablauf passt sich allen Situationen an.
Geberit Ablauf liefern wir auf Wunsch!

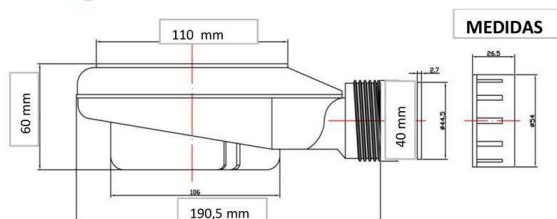

Die Farbe ist nicht passend?
Das ist kein Problem!



Jede Duschtasse kann in Ihrer Wunschfarbe nach RAL Farben hergestellt werden.

ANPASSUNGEN UND AUSSCHNITTE

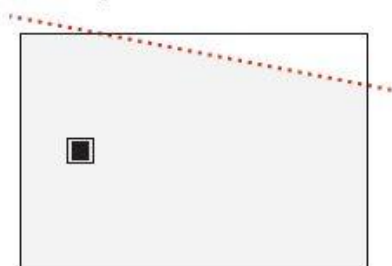
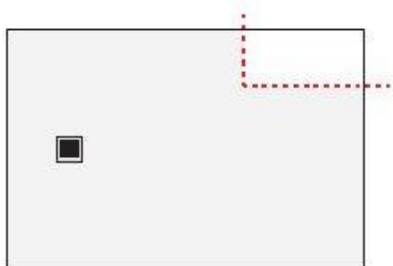

Die Forma H3 Duschtasse kann nach Mass bestellt werden. Ausschnitte und Schrägschnitte sind möglich. Vorbehalten bleibt die Akzeptanz des Herstellers.

FORMA H3

Die Forma H3 Duschtasse ist die meist verwendete Variante. Sie besticht durch die grosse Vielfalt an Massen und Farben. Das Ablaufgitter aus satiniertem Stahl setzt einen schönen, eleganten und modernen Akzent.



DIE MASSE

Die Forma H3 Duschtasse ist in der Länge von 70 - 210 cm erhältlich. Die Breite ist von 70 - 100 cm möglich. Gewisse Standardmasse in den Farben Weiss, Anthrazit und Cemento sind ab Lager kurzfristig lieferbar. Bitte fragen Sie uns hierzu an.

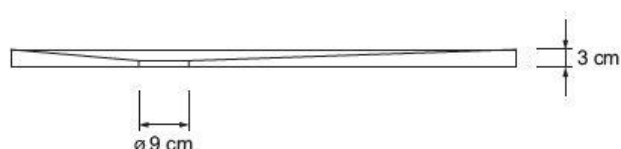
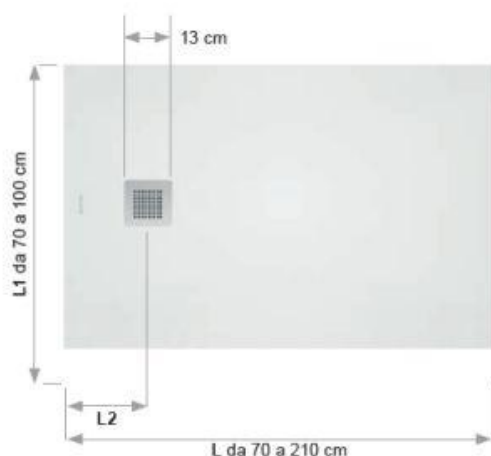

Die Forma H3 Duschtasse kann mit Ablauf Links oder Rechts verwendet werden. Hierfür ist keine spezielle Bestellnummer nötig.

Masse L - Breite von 70 bis 210 cm
Masse L1 - Tiefe von 70 bis 100 cm

Masse L2 - 70 - 120 cm Breite - L2 = 25 cm
130 - 150 cm Breite - L2 = 35 cm
160 - 180 cm Breite - L2 = 45 cm
190 - 210 cm Breite - L2 = 62 cm

FORMA H3

DIE ABLÄUFE

Die Forma H3 Duschtasse hat 2 verschiedene Abläufe. Es wird immer der Standardablauf geliefert. Der in der Höhe reduzierte Ablauf ist für knappe Einbauhöhen gedacht.

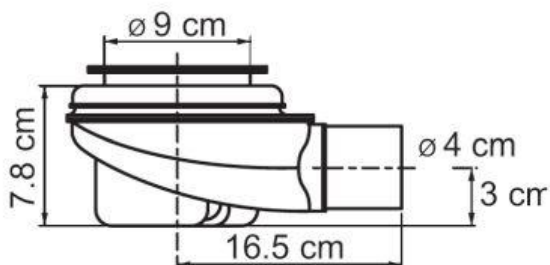

Standard Geberit Ablauf mit 39 Liter/Min. Abgang 40 mm.

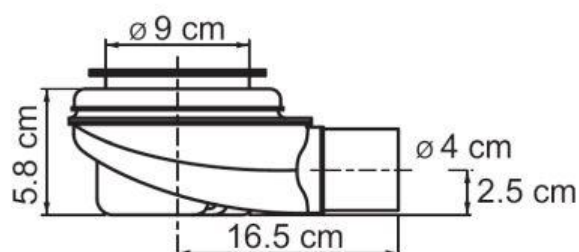

Geberit Ablauf in der Höhe mit reduziert 30 Liter/min. Abgang 40 mm.

DIE FARBEN

- 0001 Bianco *White*
- 0002 Antracite *Charcoal grey*
- 0003 Cemento *Concrete grey*
- 0004 Moka *Moka*
- 0005 Beige *Beige*
- 0006 Terra *Land*
- 0007 Ghiaccio *Ice*

Colori Ral Opzionale + 20 %
Optional Ral colors + 20%



ANPASSUNGEN UND AUSSCHNITTE

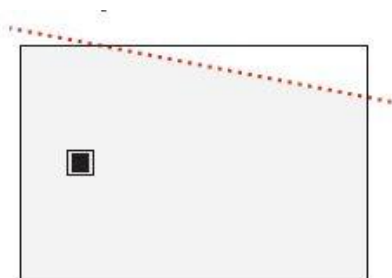
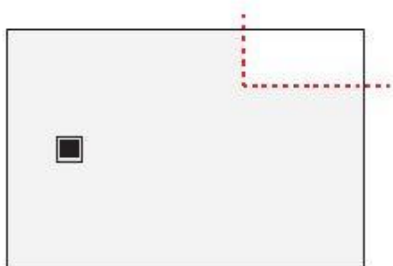

Die Forma H3 Duschtasse kann nach Mass bestellt werden. Ausschnitte und Schrägschnitte sind möglich. Vorbehalten bleibt die Akzeptanz des Herstellers.

FORMA COVER

Die Forma Cover Duschtasse besteht durch die grosse Vielfalt an Massen und Farben. Der Ablauf ist mit einer Abdeckung aus dem gleichen Material wie die Duschtasse gefertigt. Das Erscheinungsbild wirkt ruhig und elegant.



DIE MASSE

Die Forma Cover Duschtasse ist in der Länge von 70 - 210 cm erhältlich. Die Breite ist von 70 - 100 cm möglich.

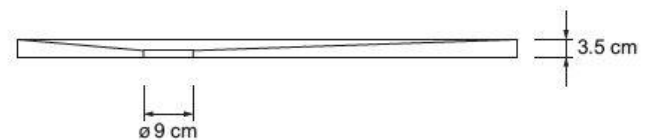
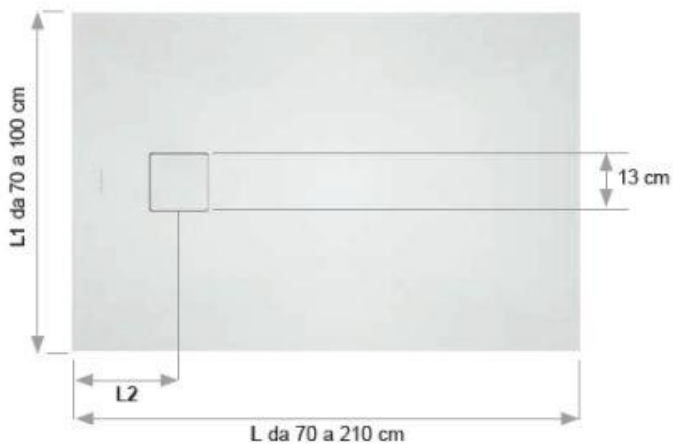

Die Forma Cover Duschtasse kann mit Ablauf Links oder Rechts verwendet werden. Hierfür ist keine spezielle Bestellnummer nötig.

Masse L - Breite von 70 bis 210 cm
Masse L1 - Tiefe von 70 bis 100 cm

Masse L2 - 70 - 120 cm Breite - L2 = 25 cm
130 - 150 cm Breite - L2 = 35 cm
160 - 180 cm Breite - L2 = 45 cm
190 - 210 cm Breite - L2 = 62 cm

FORMA COVER

DIE ABLÄUFE

Die Forma Cover Duschtasse hat 2 verschiedene Abläufe. Es wird immer der Standardablauf geliefert. Der in der Höhe reduzierte Ablauf ist für knappe Einbauhöhen gedacht.

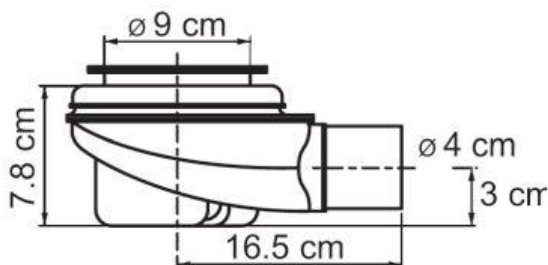

Standard Geberit Ablauf mit 39 Liter/Min. Abgang 40 mm.

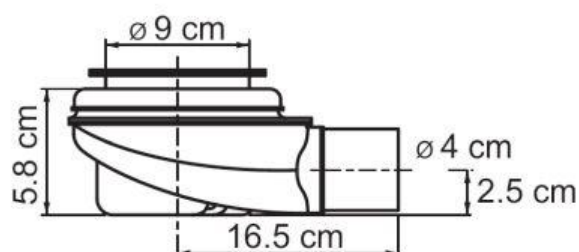

Geberit Ablauf in der Höhe mit reduziert 30 Liter/min. Abgang 40 mm.

DIE FARBEN

- 0001 Bianco *White*
- 0002 Antracite *Charcoal grey*
- 0003 Cemento *Concrete grey*
- 0005 Beige *Beige*
- 0006 Terra *Land*
- 0007 Ghiaccio *Ice*



Colori Ral Opzionale + 20 %
Optional Ral colors + 20%



ANPASSUNGEN UND AUSSCHNITTE

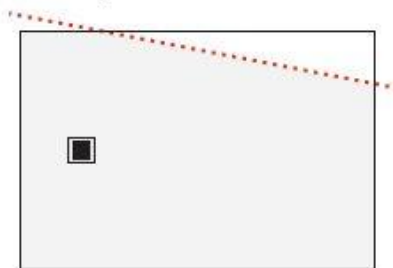
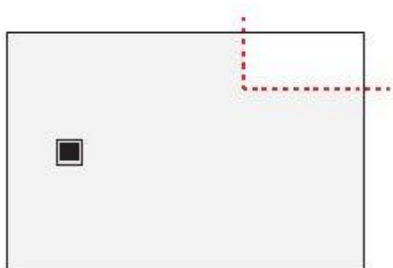

Die Forma Cover Duschtasse kann nach Mass bestellt werden. Ausschnitte und Schrägschnitte sind möglich. Vorbehalten bleibt die Akzeptanz des Herstellers.

FORMA EVO

Die Forma EVO Duschtasse hat ein spezielles Design des Ablaufes. Die Abdeckung besteht aus dem gleichen Material wie die Duschtasse. Die rechteckige Form setzt einen besonderen Akzent.



DIE MASSE

Die Forma EVO Duschtasse ist in der Länge von 70 - 200 cm erhältlich. Die Breite ist von 68 - 100 cm möglich.

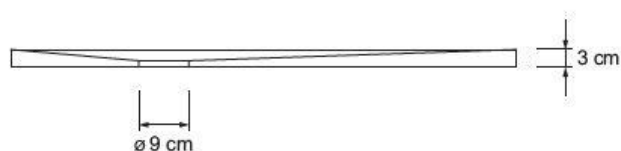
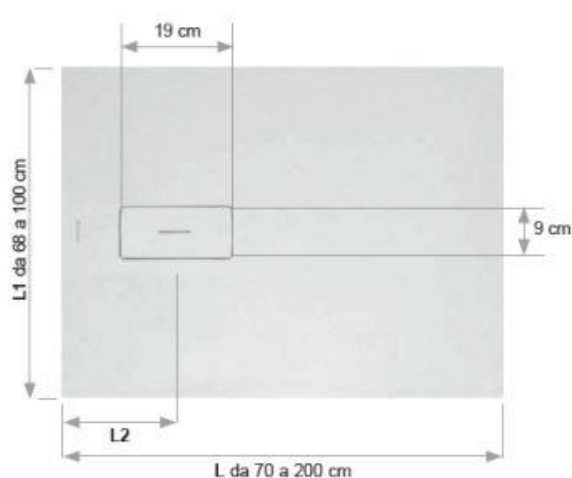

Die Forma EVO Duschtasse kann mit Ablauf Links oder Rechts verwendet werden. Hierfür ist keine spezielle Bestellnummer nötig.

Masse L - Breite von 70 bis 21 cm
Masse L1 - Tiefe von 68 bis 100 cm

Masse L2 -
70 - 200 cm Breite - L2 = 30 cm

FORMA EVO

DIE ABLÄUFE

Die Forma H3 Duschtasse hat 2 verschiedene Abläufe. Es wird immer der Standardablauf geliefert. Der in der Höhe reduzierte Ablauf ist für knappe Einbauhöhen gedacht.

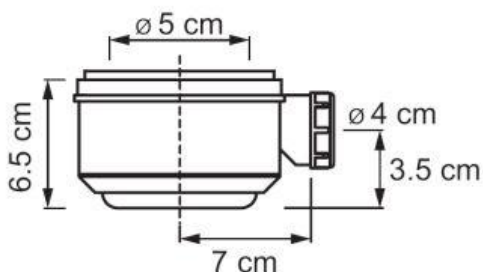

Standard Ablauf mit Abgang 40 mm.



Detail Ablauf der EVO Duschtasse

DIE FARBEN

- 0001 Bianco *White*
- 0002 Antracite *Charcoal grey*
- 0003 Cemento *Concrete grey*
- 0004 Moka *Moka*
- 0005 Beige *Beige*
- 0006 Terra *Land*
- 0007 Ghiaccio *Ice*

Colori Ral Opzionale + 20 %
Optional Ral colors + 20%



ANPASSUNGEN UND AUSSCHNITTE

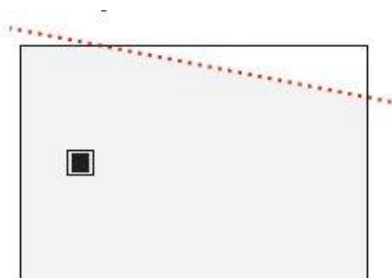
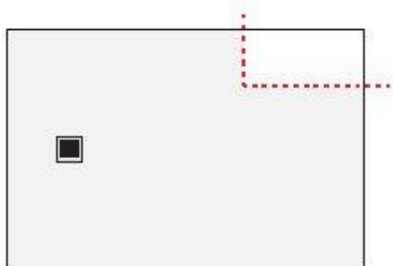

Die Forma EVO Duschtasse kann nach Mass bestellt werden. Ausschnitte und Schrägschnitte sind möglich. Vorbehalten bleibt die Akzeptanz des Herstellers.

FORMA END

Die Forma END zeichnet das einzigartige Design aus. Die Oberfläche ist leicht gewölbt. Das Wasser fließt in der umlaufenden Fuge ab. Für die Reinigung kann die Platte einfach angehoben werden. Die Platte wiegt nur 1.5 Kg/m². Nicht Rollstuhl geeignet.



DIE MASSE

Die Forma END Duschtasse ist in der Länge von 100 - 160 cm erhältlich. Die Breite ist von 70 - 100 cm möglich.

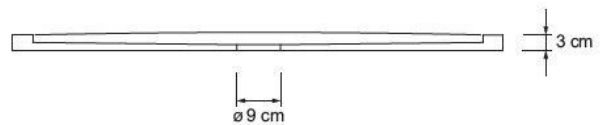
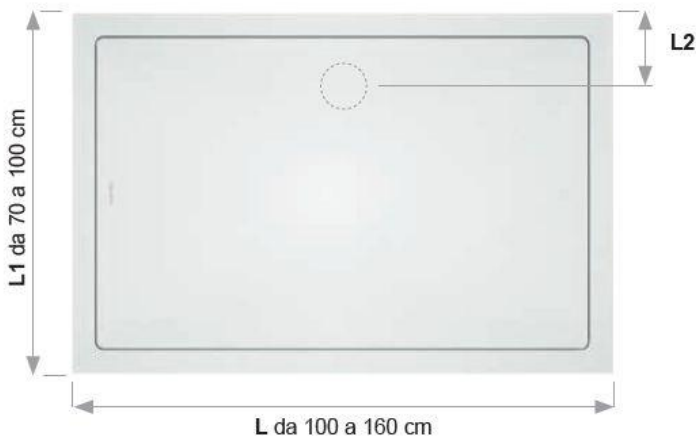

Die Forma END Duschtasse kann mit Ablauf Oben oder Unten verwendet werden. Hierfür ist keine spezielle Bestellnummer nötig.

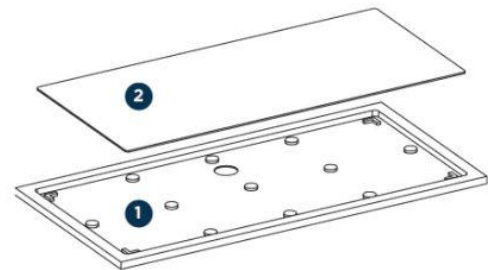

Masse L - Breite von 70 bis 210 cm
Masse L1 - Tiefe von 70 bis 100 cm

Masse L2
100 - 160 cm Breite - L2 = 21 cm

1 = Forma END Unterbau Duschtasse
2 = Abdeckung. Gewicht 1.5 Kg/m²

FORMA END

DIE ABLÄUFE

Die Forma END Duschtasse hat 2 verschiedene Abläufe. Es wird immer der Standardablauf geliefert. Der in der Höhe reduzierte Ablauf ist für knappe Einbauhöhen gedacht.

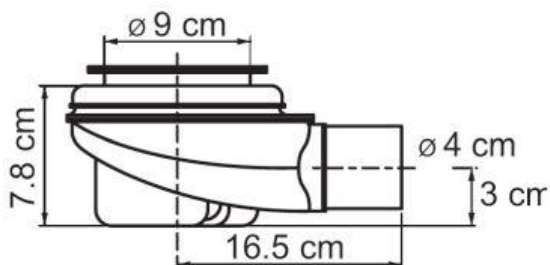

Standard Geberit Ablauf mit 39 Liter/Min. Abgang 40 mm.

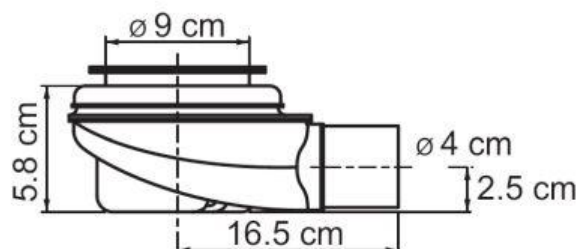

Geberit Ablauf in der Höhe mit reduziert 30 Liter/min. Abgang 40 mm.

DIE FARBEN

- 0001 Bianco *White*
- 0002 Antracite *Charcoal grey*
- 0003 Cemento *Concrete grey*
- 0005 Beige *Beige*
- 0006 Terra *Land*
- 0007 Ghiaccio *Ice*



Colori Ral Opzionale + 20 %
Optional Ral colors + 20%



ANPASSUNGEN UND AUSSCHNITTE



Die Forma END Duschtasse kann nicht nach Mass bestellt werden. Sie ist nur innerhalb der vorgegebenen Masse erhältlich.

FORMA LOOM

Die Forma LOOM Duschtasse zeigt ihren Zweck klar und deutlich. Das Design lehnt sich an die klassische Duschtasse an. Der Ablauf ist unter einer Abdeckung aus dem gleichen Material wie die Duschtasse. Einfach zu entfernen für die Reinigung.



DIE MASSE

Die Forma LOOM Duschtasse ist in der Länge von 120 - 200 cm erhältlich. Die Breite ist von 70 - 100 cm möglich.

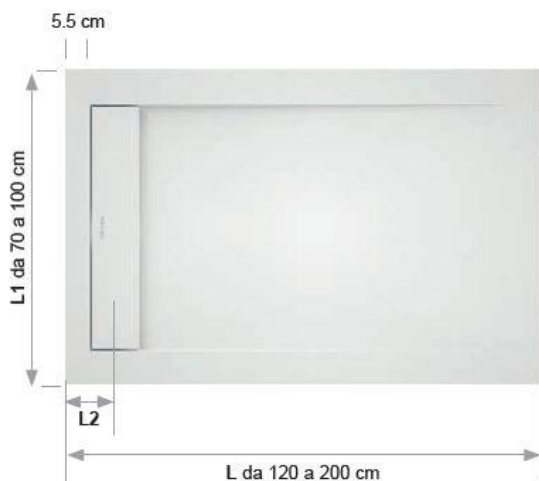

Die Forma LOOM Duschtasse kann mit Ablauf Links oder Rechts verwendet werden. Hierfür ist keine spezielle Bestellnummer nötig.

Masse L - Breite von 120 bis 200 cm
Masse L1 - Tiefe von 70 bis 100 cm

Masse L2
L2 = 21 cm

FORMA LOOM

DIE ABLÄUFE

Die Forma LOOM Duschtasse hat 2 verschiedene Abläufe. Es wird immer der Standardablauf geliefert. Der in der Höhe reduzierte Ablauf ist für knappe Einbauhöhen gedacht.

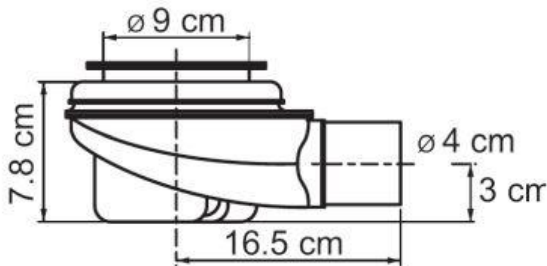

Standard Geberit Ablauf mit 39 Liter/Min. Abgang 40 mm.

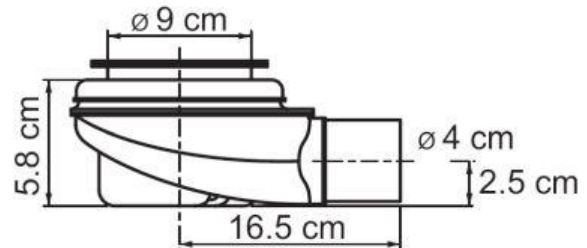

Geberit Ablauf in der Höhe mit reduziert 30 Liter/min. Abgang 40 mm.

DIE FARBEN

- 0001 Bianco *White*
- 0002 Antracite *Charcoal grey*
- 0003 Cemento *Concrete grey*
- 0005 Beige *Beige*
- 0006 Terra *Land*
- 0007 Ghiaccio *Ice*



Colori Ral Opzionale + 20 %
Optional Ral colors + 20%



ANPASSUNGEN UND AUSSCHNITTE

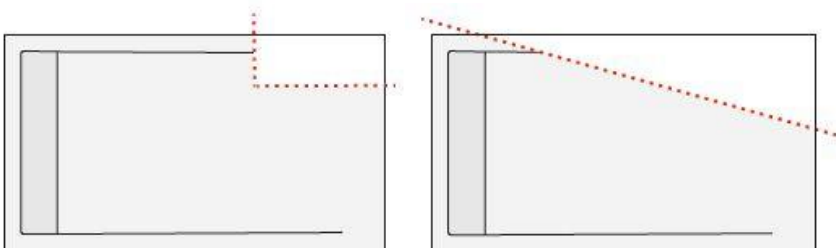

Die Forma LOOM Duschtasse kann nach Mass bestellt werden. Ausschnitte und Schrägschnitte sind bis max. 50 cm möglich. Die Länge kann bis max. 9 cm gekürzt werden. Vorbehalten bleibt die Akzeptanz des Herstellers.

FORMA 200

Die Forma 200 Duschtasse hat den Ablauf auf der Längsseite. Das kann bei Umbauten nützlich sein. Forma 200 bietet so aber zusätzliche Gestaltungsfreiheit bei der Planung und dem Design.



DIE MASSE

Die Forma 200 Duschtasse ist in der Länge von 120 - 200 cm erhältlich. Die Breite ist von 70 - 100 cm möglich.

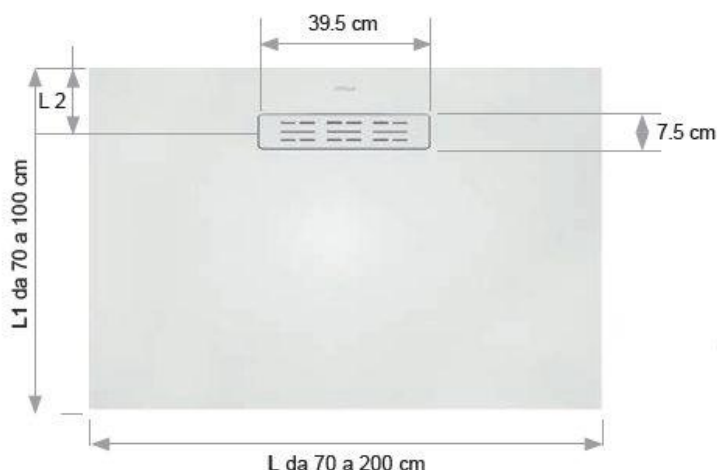

Die Forma 200 Duschtasse kann mit Ablauf Oben oder Unten verwendet werden. Hierfür ist keine spezielle Bestellnummer nötig.

Masse L - Breite von 70 bis 200 cm
Masse L1 - Tiefe von 70 bis 100 cm

Masse L2
L2 = 15 cm

FORMA 200

DIE ABLÄUFE

Die Forma 200 Duschtasse hat 2 verschiedene Abläufe. Es wird immer der Standardablauf geliefert. Der in der Höhe reduzierte Ablauf ist für knappe Einbauhöhen gedacht.

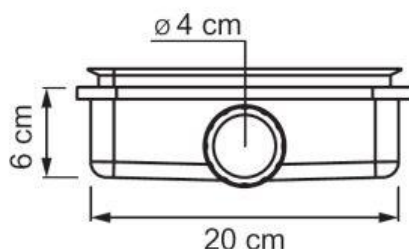
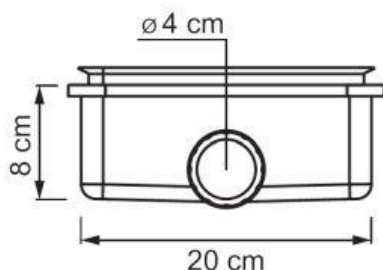

Standard ist der Ablauf 80 mm. Die Variante 60 mm ist für niedrige Höhen gedacht. Unter der Abdeckung sind 2 Kammern, einfach zu entnehmen und leicht zu reinigen.

DIE FARBEN

- 0001 Bianco *White*
- 0002 Antracite *Charcoal grey*
- 0003 Cemento *Concrete grey*
- 0005 Beige *Beige*
- 0006 Terra *Land*
- 0007 Ghiaccio *Ice*



Colori Ral Opzionale + 20 %
Optional Ral colors + 20%



ANPASSUNGEN UND AUSSCHNITTE

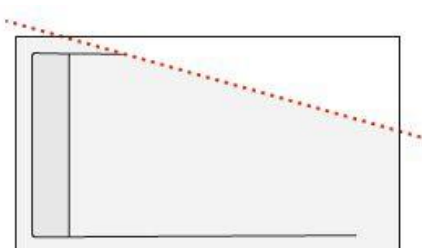
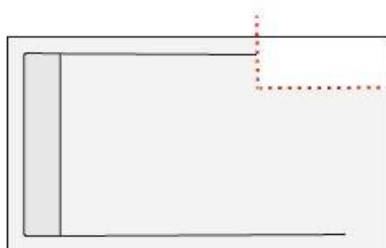

Forma 200 Duschtasse kann nach Mass bestellt werden. Ausschnitte bis max. 50x20 cm, Schrägschnitte bis max. 30 cm sind möglich. Die Seiten und Tiefe können bis max. 10 cm gekürzt werden. Vorbehalten bleibt das OK des Herstellers.

FORMA ANGOLO

Die Forma Angolo Duschtasse hat den Ablauf in der Ecke. Das kann bei Umbauten nützlich sein. Forma Angolo hat eine gute Erscheinung mit schlichtem Design. Sie ist für jedes Design als ruhender Akzent bestens geeignet.



DIE MASSE

Die Forma Angolo Duschtasse ist in der Länge von 120 - 200 cm erhältlich. Die Breite ist von 70 - 100 cm möglich.

Ausführung Links

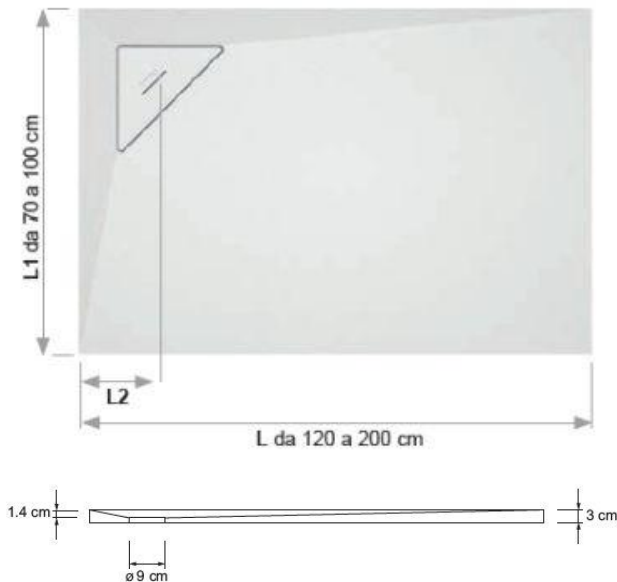

Ausführung Rechts

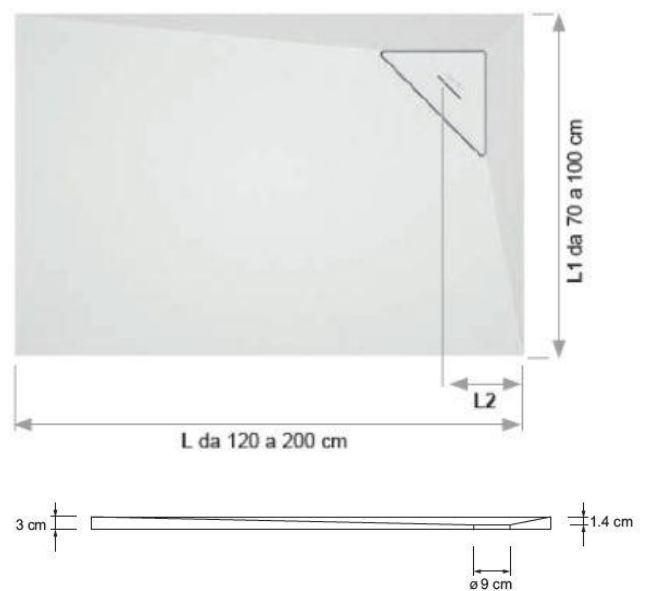

Masse L - Breite von 110 bis 200 cm
Masse L1 - Tiefe von 70 bis 100 cm

Masse L2
L2 = 17 cm

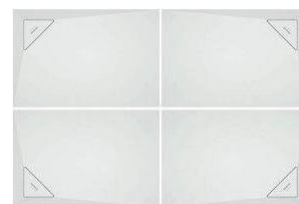

Die Forma Angolo Positionen

FORMA ANGOLO

DIE ABLÄUFE

Die Forma Angolo Duschtasse hat 2 verschiedene Abläufe. Es wird der Standardablauf geliefert. Der in der Höhe reduzierte Ablauf ist für knappe Einbauhöhen gedacht.

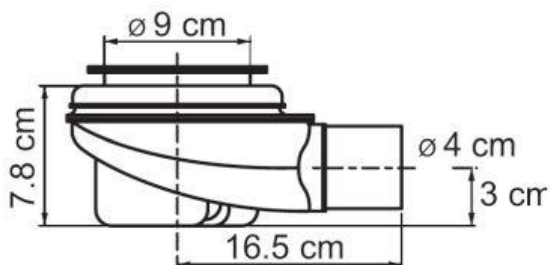

Standard Geberit Ablauf mit 39 Liter/Min. Abgang 40 mm.

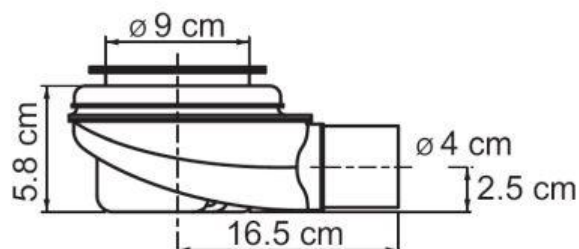

Geberit Ablauf in der Höhe mit reduziert 30 Liter/min. Abgang 40 mm.

DIE FARBEN

- 0001 Bianco *White*
- 0002 Antracite *Charcoal grey*
- 0003 Cemento *Concrete grey*
- 0005 Beige *Beige*
- 0006 Terra *Land*
- 0007 Ghiaccio *Ice*



Colori Ral Opzionale + 20 %
Optional Ral colors + 20%



ANPASSUNGEN UND AUSSCHNITTE

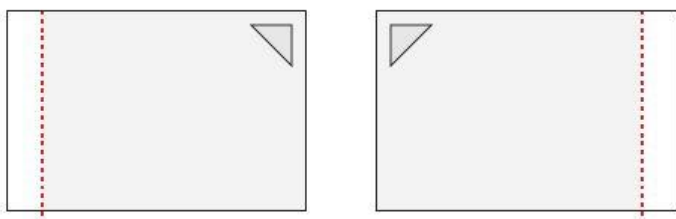

Die Forma Angolo Duschtasse kann nach Mass bestellt werden. Die Kürzung ist bis max. 10 cm möglich auf der Seite gegenüber des Abflaufs. Schräg- und Ausschnitte sind nicht möglich. Vorbehalten bleibt die Akzeptanz des Herstellers.

FORMA DECOR

Die Forma DECOR Duschtassen setzen neue Dimensionen für Ihre Gestaltung! Die Decors richten sich nach den aktuellen Trends. NEU können Sie auch ein eigenes Logo auf Ihrer Duschtasse integrieren! Perfekt für Hotels oder ein individuelles Design.

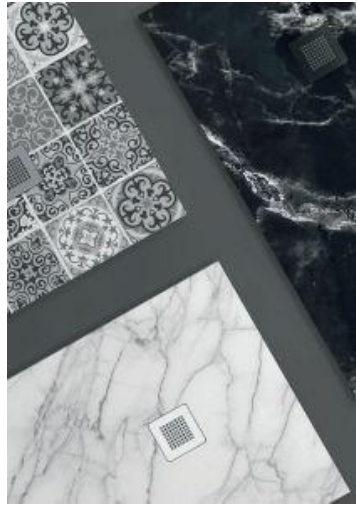

DAS EIGENE LOGO IN DER DUSCHE

Kreieren Sie Ihr eigenes Logo oder Familienwappen für Ihre persönliche Dusche! Diese Möglichkeit mit Forma Decor Duschtassen ist ideal für Hotels und Firmen aber auch eine tolle Möglichkeit der privaten Dusche eine eigene und persönliche Note zu geben. Für die Möglichkeiten fragen Sie uns hierzu an.

KREATIVE LÖSUNGEN

Wir helfen Ihnen bei der Umsetzung Ihrer Wünsche. Gerne zeigen wir Ihnen auch neue Ideen und Lösungen für Ihre individuelle und persönlich gestaltete Dusche.

FORMA DECOR

DIE MASSE

Die Forma Decor Duschtasse ist in der Länge von 120 - 200 cm erhältlich. Die Breite ist von 70 - 100 cm möglich.

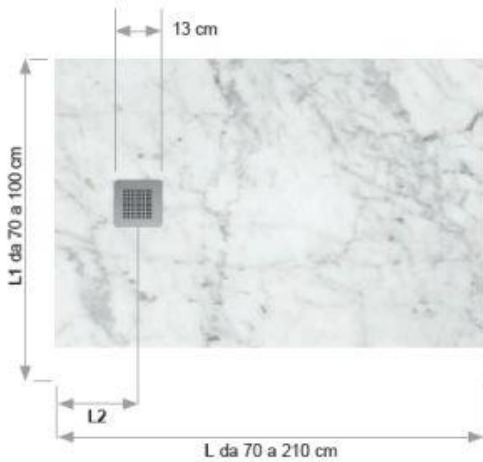

Die Forma Decor Duschtasse kann mit Ablauf Links oder Rechts verwendet werden. Hierfür ist keine spezielle Bestellnummer nötig.

Masse L - Breite von 110 bis 200 cm

Masse L1 - Tiefe von 70 bis 100 cm

Masse L2

L2 - quadratische Duschtassen bis 100 x 100 cm = zentriert
rechteckige Duschtassen von 70 - 200 cm = 30 cm

DIE ABLÄUFE

Die Forma Decor Duschtasse hat 2 verschiedene Abläufe. Es wird der Standardablauf geliefert. Der in der Höhe reduzierte Ablauf ist für knappe Einbauhöhen gedacht.

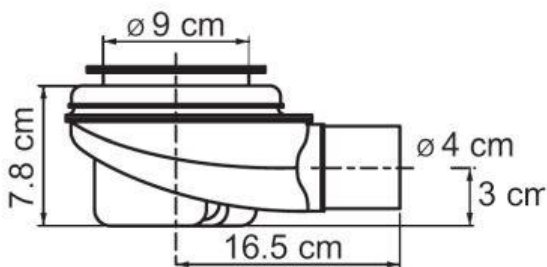

Standard Geberit Ablauf mit 39 Liter/Min.
Abgang 40 mm.

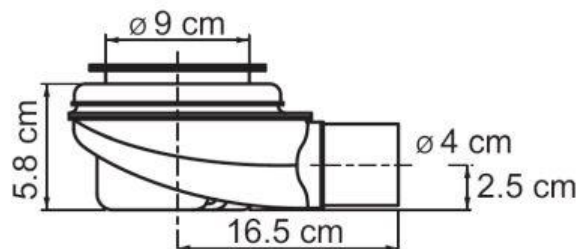

Geberit Ablauf in der Höhe mit reduziert
30 Liter/min. Abgang 40 mm.

FORMA DECOR

DIE FARBEN



V01
Marmo bianco
White marble



V02
Marmo nero
Black marble



V03
Settanta
Seventy



V04
Ottanta
Eighty



V00
Custom

ANPASSUNGEN UND AUSSCHNITTE

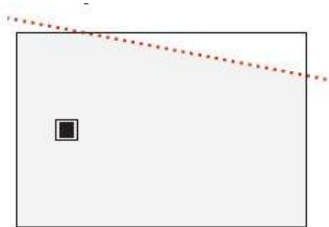
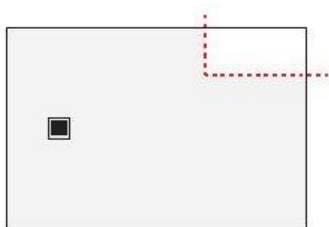

Die Forma Decor Duschtasse kann nach Mass bestellt werden. Schräg- und Ausschnitte sind möglich. Vorbehalten bleibt die Akzeptanz des Herstellers.

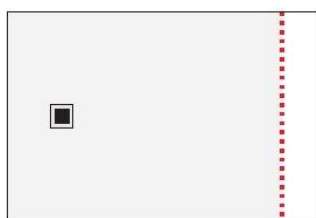
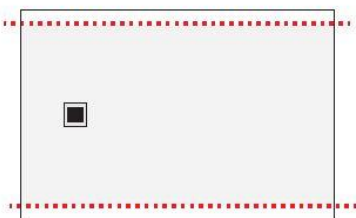

Kürzungen in der Tiefe sind immer symmetrisch auf beiden Seiten. Die Kürzungen in der Länge werden immer auf der Seite gegenüber des Ablaufs vorgenommen. Vorbehalten bleibt die Akzeptanz des Herstellers.

FORMA MONTAGEZUBEHÖR

Die Forma Duschtassen werden meistens bodeneben versetzt. Das entspricht den heutigen Wünschen und Bedürfnissen. Es ist nicht nur praktisch, es sieht auch gut aus!

Bei Umbauten oder Badrenovationen wird die Forma Duschtasse z.B. in ein Mörtelbett direkt versetzt. Bei Neubauten ist der Bodenaufbau meist höher. Hierfür eignen sich z.B. unsere höhenverstellbaren Montagerahmen.

Für eine perfekte Abdichtung zwischen den Bauteilen haben sich bei uns z.B. die Produkte von MEPA wie Aquaproof II bestens bewährt.

MONTAGERAHMEN

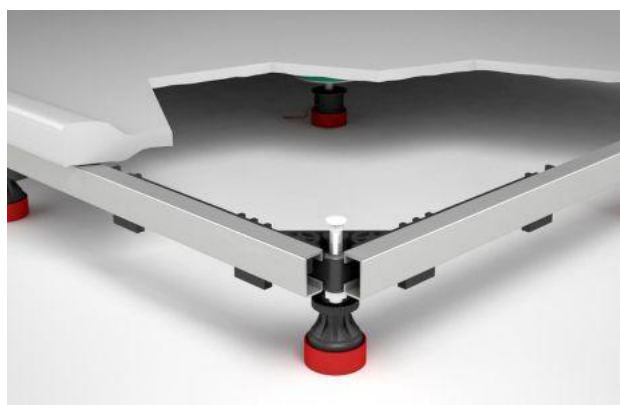
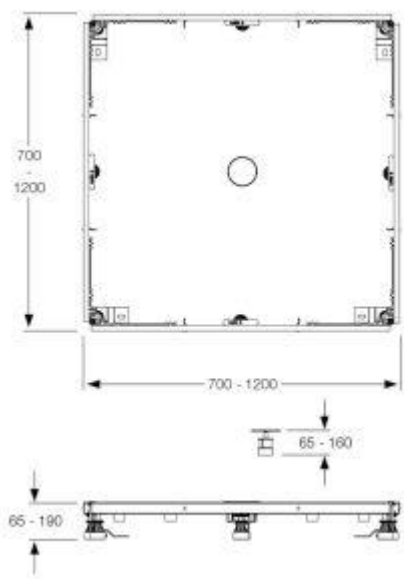

Die Montagerahmen werden je nach Situation zusammengestellt. Sie sind flexibel anpassbar sowohl in der Höhe wie auch passend zu Ihren Massen der Duschtasse. Fragen Sie uns an.

DIE ABDICHTUNG DER DUSCHE



MEPA Aquaproof II für die anpassungsfähige Abdichtung von Duschtassen hat sich bei uns bewährt. Es wurde mit dem Plus X Award für Innovation und Funktionalität ausgezeichnet.

Das Set Aquaproof II beinhaltet:

- 1 Rolle Wannendichtband Aquaproof,
- 1 Rolle Schalldämmstreifen,
- 1 Rolle Fliesentrennstreifen,
- 1 Set passendes Montagezubehör.

Wenn Sie Fragen haben kontaktieren Sie uns einfach. Wir sind gerne für Sie da. Wir möchten dass Ihr Projekt nach Ihren Wünschen gelingt.

FORMA WANDPANEEL

Mit den Forma Wandpaneelen finden Sie die perfekte Ergänzung zu Ihrer Dusche. Ob Badumbau oder Badneubau. Hier haben Sie eine echte Alternative für Ihr Design und die Planung Ihres Projekts.

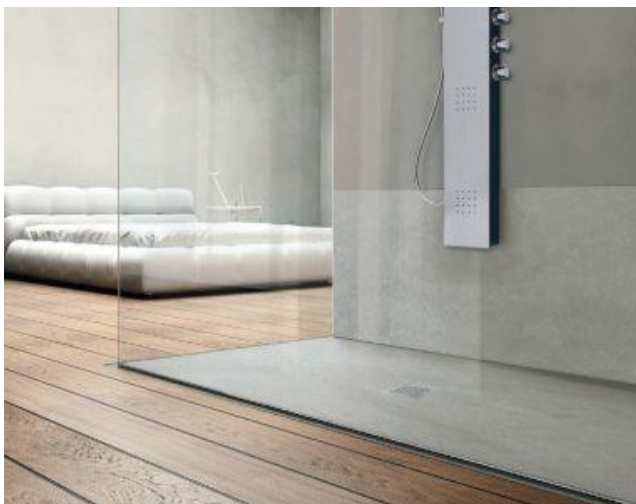

PASST ZU KERAMISCHEN PLATTEN

Die Forma Wandpaneele sind nur 6 mm dick. So passen sie perfekt zur übrigen Wandgestaltung mit Keramischen Platten.

VIelfÄLTIGE MÖGLICHKEITEN

Wenn Sie eine Badewanne durch eine grosse Dusche ersetzen möchten und keine Reseveplatten mehr haben - mit Forma Wandpaneelen haben Sie die Lösung. Sie möchten für Ihre Dusche ein individuelles Design? Die Forma Wandpaneele geben Ihnen viel Raum für Ihre Ideen.

Forma Wand kann horizontal oder vertikal angeordnet werden. Sie können auch die Farben untereinander kombinieren. Wir helfen Ihnen bei der Planung.

FORMA WANDPANEEL

DIE MASSE

Die Forma Wandpaneele sind horizontal oder vertikal erhältlich. Sie können auch in den Farben kombiniert werden. Gerne unterstützen wir Sie bei der Planung.

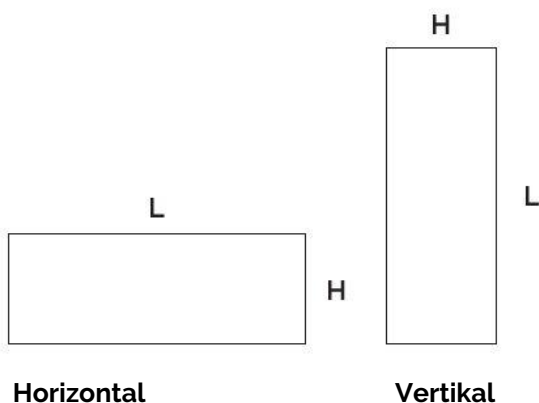

Horizontal:
Masse L von 10 bis 250 cm
Masse H von 10 bis 100 cm

Vertikal:
Masse L von 10 bis 250 cm
Masse H von 10 bis 100 cm

DIE FARBEN

- 0001 Bianco *White*
- 0002 Antracite *Charcoal grey*
- 0003 Cemento *Concrete grey*
- 0004 Moka *Moka*
- 0005 Beige *Beige*
- 0006 Terra *Land*
- 0007 Ghiaccio *Ice*

Colori Ral Opzionale + 20 %
Optional Ral colors + 20%



Alle Angaben in diesem Katalog sind ohne Gewähr. Änderungen durch technische Entwicklungen sind möglich. Verbindlich sind einzig die Offerten und Angebote die wir gerne kostenlos für Sie erstellen.

FUGENLOSE DUSCHTASSEN

**Kostenlose Beratung und Offerte.
Besuchen Sie unsere Ausstellung!**

badcenter.ch GmbH
Hauptstrasse 29
4938 Rohrbach

Telefon 062 503 70 90

www.badcenter.ch

 **badcenter.ch**
Ihr Partner für Bäder und Wellness

KATALOG 2020

**PERSÖNLICHE BERATUNG UND SERVICE VOR ORT
LIEFERUNG UND MONTAGE NACH WUNSCH**